

# MAVIC

## Propeller Cage

User Guide

使用说明

使用説明

ユーザーガイド

사용자 가이드

Bedienungsanleitung

Guía del usuario

Guide de l'utilisateur

Guida dell'utente

Gebruikershandleiding

Manual do utilizador

Руководство пользователя

V1.0 2017.01

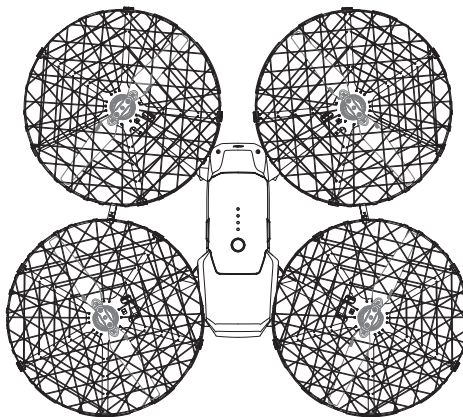



# Contents

<b>EN</b>	User Guide	2
<b>CHS</b>	使用说明	6
<b>CHT</b>	使用說明	10
<b>JP</b>	ユーザーガイド	14
<b>KR</b>	사용자 가이드	18
<b>DE</b>	Bedienungsanleitung	22
<b>ES</b>	Guía del usuario	26
<b>FR</b>	Guide de l'utilisateur	30
<b>IT</b>	Guida dell'utente	34
<b>NL</b>	Gebruikershandleiding	38
<b>PT</b>	Manual do utilizador	42
<b>RU</b>	Руководство пользователя	46

## Disclaimer and Warning

Congratulations on purchasing your new DJI™ product. The information in this document affects your safety and your legal rights and responsibilities. Read this entire document carefully to ensure proper configuration before use. Failure to read and follow instructions and warnings in this document may result in serious injury to yourself or others, damage to your DJI product, or damage to other objects in the vicinity. This document and all other collateral documents are subject to change at the sole discretion of DJI. For up-to-date product information, please visit [www.dji.com](http://www.dji.com).

NEW

By using this product, you hereby signify that you have read this disclaimer and warning carefully and that you understand and agree to abide by the terms and conditions herein. You agree that you are solely responsible for your own conduct while using this product, and for any consequences thereof. You agree to use this product only for purposes that are propeller and in accordance with all applicable laws, rules, and regulations, and all terms, precautions, practices, policies and guidelines DJI has made and may make available.

DJI accepts no liability for damage, injury or any legal responsibility incurred directly or indirectly from the use of this product. Users shall observe safe and lawful practices including, but not limited to, those set forth in the document.

DJI is a trademark of SZ DJI TECHNOLOGY CO., LTD. (abbreviated as "DJI") and its affiliated companies. Names of products, brands, etc., appearing in this manual are trademarks or registered trademarks of their respective owner companies.

## Introduction

The MAVIC™ Propeller Cage is used to effectively protect people and objects from spinning 7728 Quick-Release Folding Propellers.

## In the Box

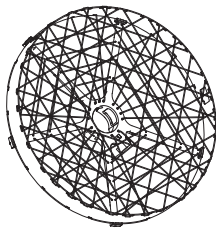

Propeller Cage × 4



Securing Lock × 2



7728 Quick-Release Folding Propeller Pair × 3



- Ensure to unfold the frame arms before mounting the propeller cages. DO NOT fold the frame arms with the cages on.
- Always confirm propeller cages are mounted in the Main Controller Settings->Advanced Settings of the DJI GO™ 4 app after installation.
- DO NOT touch the spinning propellers even with the propeller cages on.
- Please use DJI 7728 Quick-Release Folding Propellers with the propeller cages.
- Propeller cages may be damaged through impact if flight speeds exceed 2.68mph (1.2m/s). Tripod Mode is recommended when propeller cages are in use.

## Assembling the Propellers

Install the propeller cage by following the steps below.

1. Open the lock underneath the propeller cage. Attach the propeller cage marked with a 1 onto the right front frame arm. Make sure that the motor on the frame arm is fully contained.

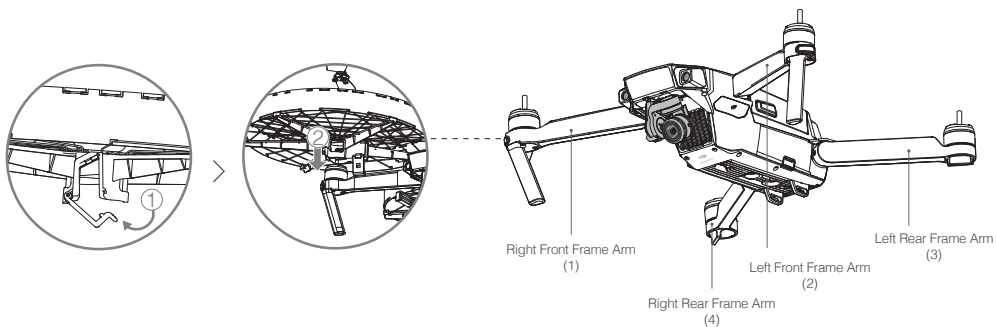

Each propeller cage is marked with a number underneath. 1 refers to right front frame arm, 2 to left front frame arm, 3 to left rear frame arm and 4 to right rear frame arm. DO NOT mix them.

2. Snap the lock shut. When you hear the click, it is tightly secured. Repeat steps 1 to 2 for the propeller cage marked 4 on the right rear frame arm.

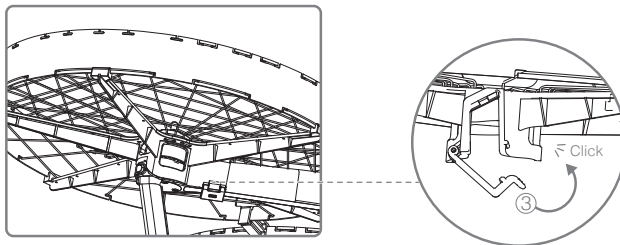

3. Use the securing lock to link two cages by connecting the underneath of the propeller cage marked 1 and the top of the propeller cage marked 4, as shown below.

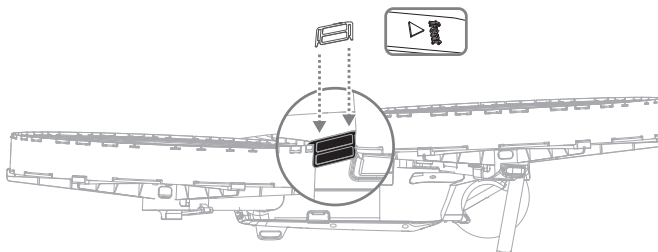

4. Repeat steps 1 to 3 to install the propeller cages on the left side.

## Attaching the 7728 Quick-Release Folding Propellers

1. Attach the white ringed propellers to the mounting base with white marks. Attach the other pair of propellers to the mounting base without marks.

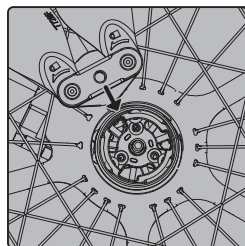
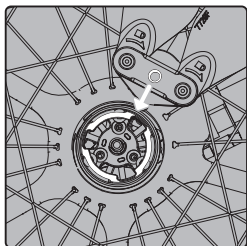

2. Insert the propeller from the open slot at the top of the propeller cage and press the propeller down onto the mounting plate. Then while holding the motors, rotate the propeller in the lock direction until it is secured in its position.

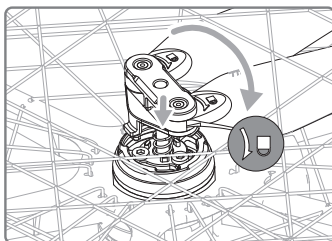

3. Unfold the propeller blades. Repeat steps 2 to 3 to attach remaining propellers.

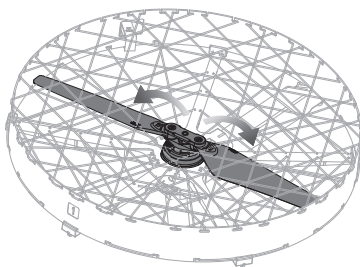



- The Mavic Propeller Cage should be installed before the 7728 Quick-Release Folding Propellers.
- Be aware of flight speed even when using propeller cages.
- Put securing locks in the right place when not in use.
- Be wary of injury when installing propeller cages.

## Specifications

<b>Propeller Cage</b>	
Weight (Single One)	45 g
Radius	103 mm
<b>Securing Lock</b>	
Weight (Single One)	5.7 g
<b>Propellers</b>	
Diameter × Thread	7.7 × 2.8 inch (19.6 cm × 7.1 cm)
Weight	6.5 g

This content is subject to change.

Download the latest version from  
<http://www.dji.com/mavic>

MAVIC and DJI are trademarks of DJI.  
Copyright © 2016 DJI All Rights Reserved.

## 免责声明和警告

感谢您购买 DJI™ 产品。本文所提及的内容关系到您的安全以及合法权益与责任。使用本产品之前，请仔细阅读本文以确保已对产品进行正确的设置。不遵循和不按照本文的说明与警告来操作可能会给您和周围的人带来伤害，损坏本产品或其它周围的物品。本文档及本产品所有相关的文档最终解释权归大疆™ 创新（DJI）所有。如有更新，恕不另行通知。请访问 [www.dji.com](http://www.dji.com) 官方网站以获取最新的产品信息。

一旦使用本产品，即视为您已经仔细阅读免责声明与警告，理解、认可和接受本声明全部条款和内容。您承诺对使用本产品以及可能带来的后果负全部责任。您承诺仅出于正当目的使用本产品，并且同意本条款以及大疆创新（DJI）制定的任何相关条例、政策和指引。

大疆创新（DJI）对于直接或间接使用本产品而造成的损坏、伤害以及任何法律责任不予负责。用户应遵循包括但不限于本文提及的所有安全指引。即使存在上述规定，消费者权益依然受当地法律法规所保障，并不受本免责声明影响。

DJI 是深圳市大疆创新科技有限公司及其关联公司的商标。本文出现的产品名称、品牌等，均为其所属公司的商标或注册商标。

## 简介

MAVIC™ 桨叶保护罩（全封闭版）搭配 Mavic 7728 快拆式螺旋桨使用，更大程度防止螺旋桨划伤人或物体。

## 物品清单

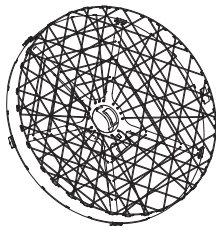

桨叶保护罩 × 4



保护罩固定扣 × 2



7728 快拆式螺旋桨一对 × 3



- 务必展开机臂后再安装桨叶保护罩。一旦安装桨叶保护罩后，切勿折回机臂。
- 桨叶保护罩安装后，务必按照如下步骤于 DJI GO™ 4 App 中打开桨叶保护罩开关：飞行参数设置 > 高级设置 > 打开全封闭桨叶保护罩开关。
- 装上桨叶保护罩后，切勿用手抓取或伸入工作中的桨叶保护罩。
- 请务必配合 7728 快拆式螺旋桨使用。
- 飞行器安装桨叶保护罩后，当碰撞速度超过 1.2m/s 时，可能会导致保护罩损坏，推荐在三脚架模式下使用保护罩。

## 安装桨叶保护罩

请按如下步骤安装桨叶保护罩。

1. 首先掰动塑料锁扣，使其充分展开。然后按照图示将塑料锁扣底部印有数字 1 的桨叶保护罩套住右前机臂电机。



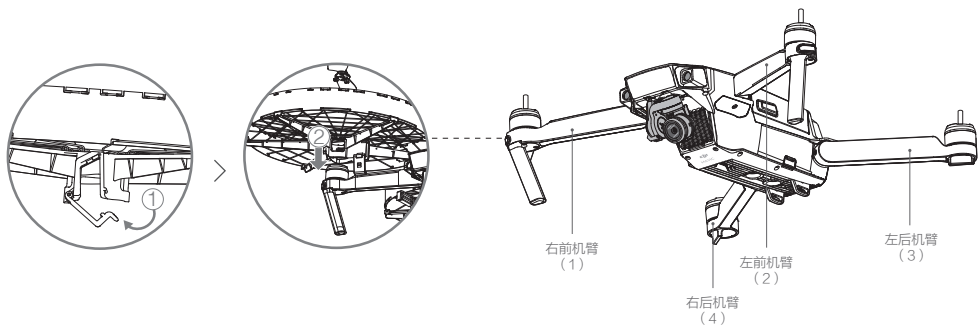

桨叶保护罩底部印有数字，其中数字1 对应右前机臂，2 对应左前机臂，3 对应左后机臂，4 对应右后机臂。请对应机臂安装，切勿混用。

2. 扣上塑料锁扣，听到“咔”的一声，确保安装牢固。重复步骤 1 到 2 将底部印有数字 4 的桨叶保护罩安装于同侧后机臂上。

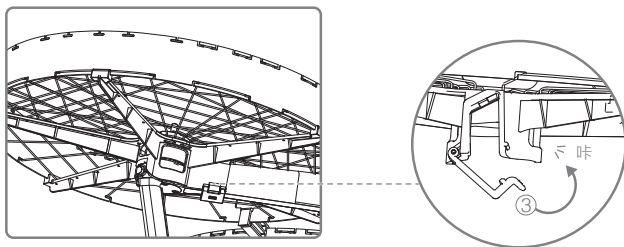

3. 安装完毕后，用保护罩固定扣将前机臂桨叶保护罩下端与后机臂保护罩上端扣住进行固定，如图所示。

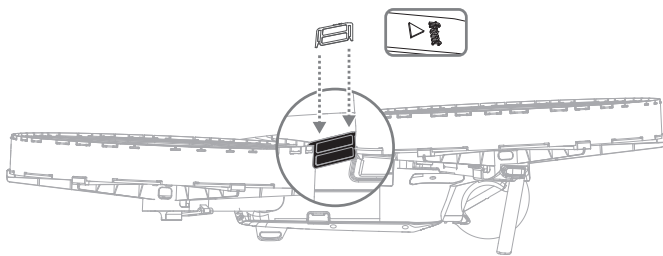

4. 重复步骤 1-3 完成另一侧桨叶保护罩的安装。

## 安装 7728 快拆式螺旋桨

1. 带有白环的螺旋桨对应带白色标记的电机，未带白环的螺旋桨对应无白色标记的电机。

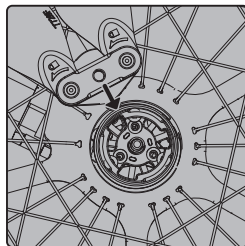
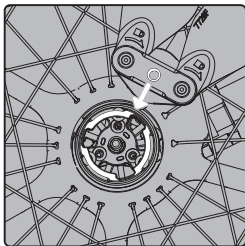

2. 将螺旋桨从桨叶保护罩上方开口放入，使螺旋桨下方的凸出部分与电机上方安装口对齐，一只手从桨叶保护罩侧面固定电机，另一只手用力向下压并沿锁紧方向旋转直至锁紧。

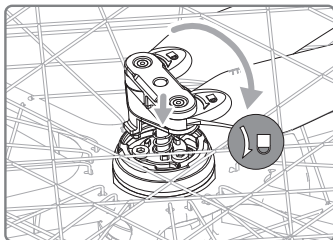

3. 展开桨叶。并重复步骤 2-3 安装其余螺旋桨。

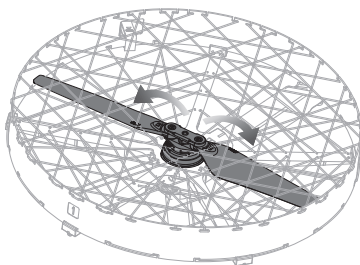



- 务必在安装完桨叶保护罩后再安装 7728 快拆式螺旋桨。
- 桨叶保护罩安装后，飞行时请注意控制飞行速度，小心操作。
- 拆装过程中，请妥善保管安装配件，以免丢失。
- 桨叶保护罩较薄，安装时请小心，避免划伤。

## 规格参数

桨叶保护罩	
重量 (单个)	45 g
半径	103 mm
保护罩固定扣	
重量 (单个)	0.57 g
螺旋桨	
直径 × 螺距	7.7 × 2.8 inch (19.6 cm × 7.1 cm)
重量	6.5 g

内容如有更新，恕不另行通知。

您可以在 DJI 官方网站查询最新版本  
<http://www.dji.com/mavic>

MAVIC 和 DJI 是大疆创新的商标。  
Copyright © 2016 大疆创新 版权所有

## 免責聲明和警告

感謝您購買 DJI™ 產品。本文所提及的內容關係到您的安全及合法權益與責任。使用本產品之前，請仔細閱讀本文以確保已對產品進行正確的設定。若未遵循及未按照本文的說明與警告來操作，可能會對您和周圍的人造成傷害，損壞本產品或其它鄰近的物品。本文件及本產品所有相關文件的最終解釋權歸大疆™ 創新 (DJI) 所有。如有更新，恕不另行通知。請前往 [www.dji.com](http://www.dji.com) 官方網站以獲取最新的產品資訊。

一旦使用本產品，即視為您已經仔細閱讀免責聲明與警告，理解、認可和接受本聲明全部條款和內容。您承諾對使用本產品及可能帶來的後果負全部責任。您承諾僅出於正當目的使用本產品，並且同意本條款以及大疆創新 (DJI) 制定的任何相關條例、政策和指南。

大疆創新 (DJI) 對於直接或間接使用本產品而造成的損壞、傷害及任何法律責任概不負責。使用者應遵循包括但不限於本文提及的所有安全指南。即使存在上述規定，消費者權益依然受當地法律法規所保障，並不受本免責聲明影響。

DJI 是深圳市大疆創新科技有限公司及其附屬公司的商標。本文出現的產品名稱、品牌等，均為其所屬公司的商標或註冊商標。

## 簡介

MAVIC™ 槳葉保護罩 (全封閉式) 搭配 Mavic 7728 快拆式螺旋槳使用，大幅降低螺旋槳劃傷人或物體的機率。

## 組件清單

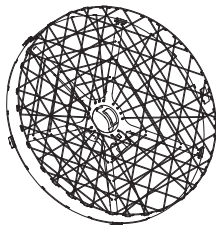

槳葉保護罩 × 4



保護罩固定扣 × 2

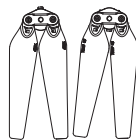

7728 快拆式螺旋槳一對 × 3



- 務必先展開機臂，再安裝槳葉保護罩。一旦安裝槳葉保護罩後，請勿折回機臂。
- 安裝槳葉保護罩後，務必按照如下步驟於 DJI GO™ 4 App 中打開槳葉保護罩開關：飛行參數設置 > 高級設置 > 打開全封閉槳葉保護罩開關。
- 裝上槳葉保護罩後，請勿用手抓取或將手伸入運作中的槳葉保護罩。
- 請務必搭配 7728 快拆式螺旋槳使用。
- 飛行速度超過 1.2m/s 時，碰撞可能導致保護罩損壞，推薦在三腳架模式下使用保護罩。

## 安裝槳葉保護罩

請按照以下步驟安裝槳葉保護罩。

- 首先撥動塑膠鎖扣，使其充分展開。然後按照圖示，將塑膠鎖扣底部印有數字 1 的槳葉保護罩套住右前機臂馬達。

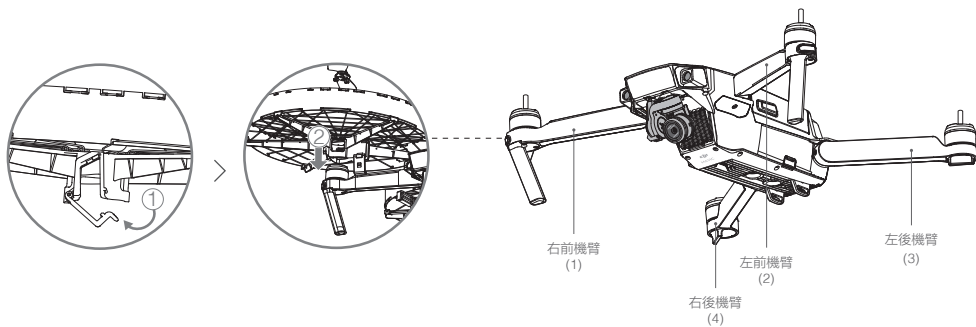

槳葉保護罩底部印有數字，數字 1 對應右前機臂，數字 2 對應左前機臂，數字 3 對應左後機臂，數字 4 對應右後機臂，請對應機臂安裝，切勿混用。

2. 扣上塑膠鎖扣，並聽到「卡嗒」一聲，確保安裝牢固。重複步驟 1 到 2，將底部印有數字 4 的槳葉保護罩安裝於同側後機臂上。

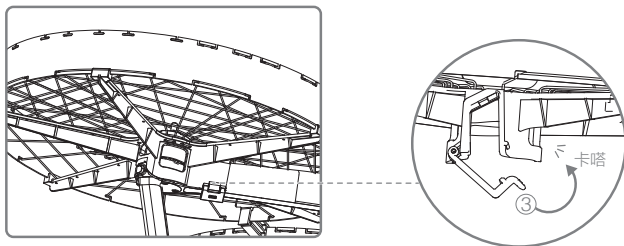

3. 安裝完畢後，用保護罩固定扣將前機臂槳葉保護罩下端與後機臂保護罩上端扣住以固定，如圖所示。

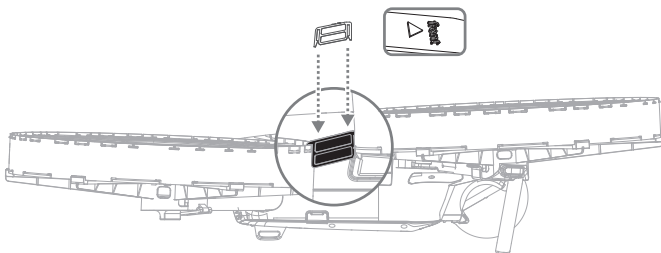

4. 重複步驟 1 到 3，完成另一側槳葉保護罩的安裝。

## 安裝 7728 快拆式螺旋槳

1. 帶有白環的螺旋槳對應帶白色標記的馬達，未帶白環的螺旋槳對應無白色標記的馬達。

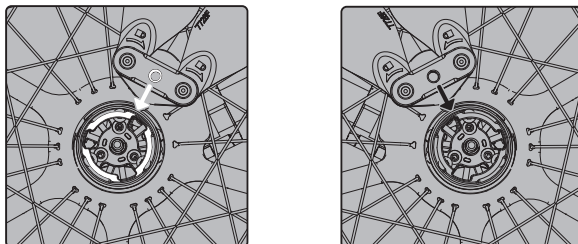

2. 將螺旋槳從槳葉保護罩上方開口放入，使螺旋槳下方的凸出部分與馬達上方安裝接頭對齊，一隻手從槳葉保護罩側面固定馬達，另一隻手用力向下壓並沿鎖緊方向旋轉，直到鎖緊。

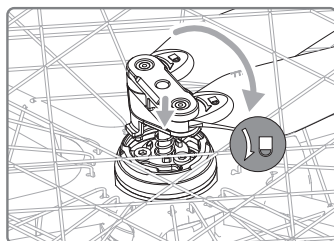

3. 展開槳葉。並重複步驟 2 到 3，安裝其餘螺旋槳。

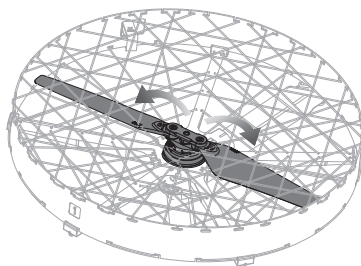



- 務必先安裝槳葉保護罩，然後再安裝 7728 快拆式螺旋槳。
- 安裝完槳葉保護罩後，當航拍機飛行時，請注意控制飛行速度並小心操控。
- 拆裝過程中，請妥善保管安裝配件，以免遺失。
- 槳葉保護罩較薄，安裝時請小心，避免割傷。

## 規格

### 槳葉保護罩

重量 (單個)	45 g
半徑	103 mm

### 保護罩固定扣

重量 (單個)	0.57 g
---------	--------

### 螺旋槳

直徑 × 螺距	7.7 × 2.8" (19.6 cm × 7.1 cm)
重量	6.5 g

內容如有更新，恕不另行通知。

您可至下列網址下載最新版本  
<http://www.dji.com/mavic>

MAVIC 和 DJI 是大疆創新的商標。  
Copyright © 2016 大疆創新 版權所有

## 免責事項および警告

新しい DJI™ 製品をご購入いただきありがとうございます。本書では、ユーザーの安全と法的権利と責任に関する情報を取り扱っています。ご使用の前に、この文書のすべての内容をよくお読み頂き、確実に適切な設定ができるようにしてください。本書に記載されている指示と警告に従っていただかなかった場合、ご自身や他の人の重大なけが、または DJI 製品および周辺の他の物の破損につながる恐れがあります。この文書およびその他すべての付属書は、DJI 独自の裁量で変更されることがあります。最新の製品情報については、www.dji.com をご覧ください。

本製品を使用することにより、本書の免責事項および警告をよく読み、記載されている条件を理解し、順守することに同意したとみなされます。本製品の使用中の行動とこれに伴う結果には、ユーザーが全面的に責任を負うことに同意するものとします。適用されるすべての法、規則および規制を順守して本製品をプロベラ用にのみ使用するとともに、DJI がこれまでに提供し、今後提供する資料の全条件、安全上の注意、使用方法、方針およびガイドラインに従うことに同意するものとします。

本製品の使用により直接または間接的に発生する損害・傷害に対して DJI は一切責任を負いません。ユーザーはこの文書の規定をはじめとする（ただしこれに限定しない）、安全で合法的な使用方法を順守するものとします。

DJI は、SZ DJI TECHNOLOGY CO., LTD.（略して「DJI」）およびその関連会社の商標です。本書に記載されている製品、ブランドなどの名称は、その所有者である各社の商標または登録商標です。

## はじめに

MAVIC™ プロベラケージは、回転する 7728 折りたたみ式クイックリリース・プロベラから人や物を保護するために使用します。

## 同梱物

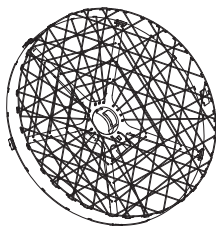

プロベラケージ 4 個



固定ロック 2 個

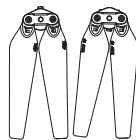

7728 折りたたみ式クイックリリース・プロベラのペア 3 セット



- プロベラケージを取り付ける前に、必ずフレームアームを広げてください。折りたたんだフレームアームにはケージを取り付けしないでください。
- 取り付け後、DJI GO™ 4 アプリの [メインコントローラー設定] -> [詳細設定] でプロベラケージが取り付けられていることを必ずご確認ください。
- プロベラケージを取り付けていても回転中のプロベラには触れないでください。
- DJI 7728 折りたたみ式クイックリリース・プロベラは、プロベラケージを取り付けてご使用ください。
- 衝突中に飛行速度が 1.2m/s を超える場合、プロベラケージの破損の原因となります。プロベラケージを使用している場合、トライボットモードの使用をお勧めします。

## プロベラの組み立て

以下の手順に従って、プロベラケージを取り付けます。

1. プロベラケージ下側のロックを開きます。1 の印のあるプロベラケージを右前方のフレームアームに取り付けます。フレームアームのモーターが完全に覆われていることを確認してください。



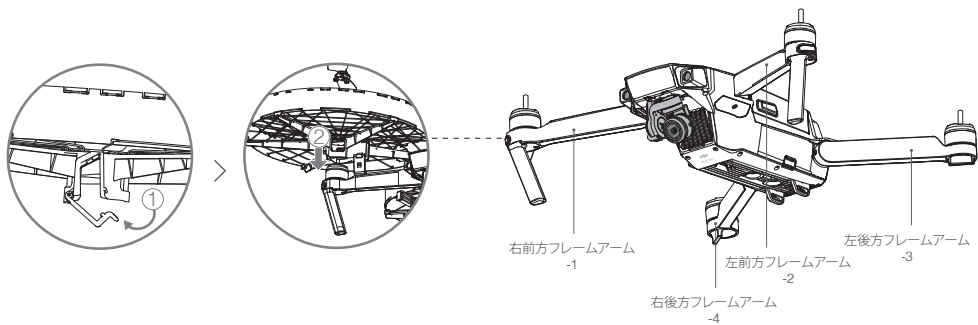

各プロペラケージには下部に番号が記されています。1は右前方フレームアーム、2は左前方フレームアーム、3は左後方フレームアーム、4は右後方フレームアームを指します。取り付け箇所を間違えないように気をつけてください。

2. ロックを閉じ、しっかり固定してください、カチッという音がすれば、しっかり固定されています。手順 1、2 を繰り返して、4 の印のあるプロペラケージを右後方フレームアームに取り付けます。

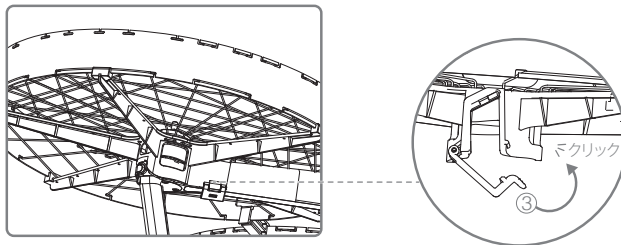

3. 下図のように、固定ロックを使用して 1 の印のプロペラケージの下部と 4 の印のプロペラケージ上部を接続し、2 つのケージを結びつけます。

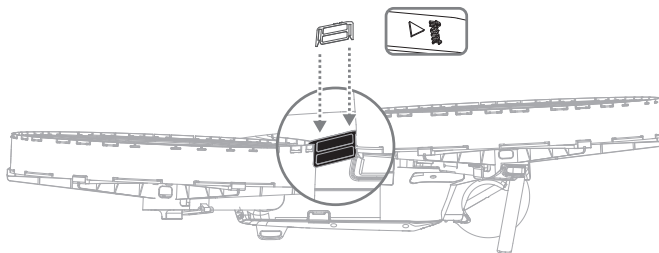

4. 手順 1～3 を繰り返して、左側のプロペラケージを取り付けます。

## 7728 折りたたみ式クイックリリース・プロペラの取り付け

1. 白いリング付きのプロペラを、白い印のある取り付けベースに取り付けます。もう 1 組のプロペラを印のない取り付けベースに取り付けます。

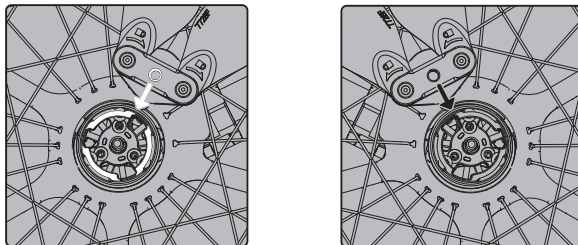

2. プロペラケース上部の開いている場所からプロペラを挿入し、取り付けプレートにプロペラを押し下げます。次にモーターを押さえながら、プロペラが固定されるまでロック方向に回します。

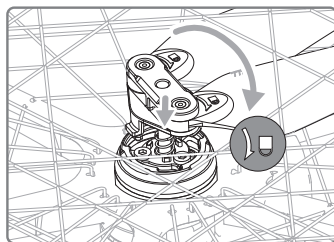

3. プロペラブレードを開きます。手順 2, 3 を繰り返して、残りのプロペラを取り付けます。

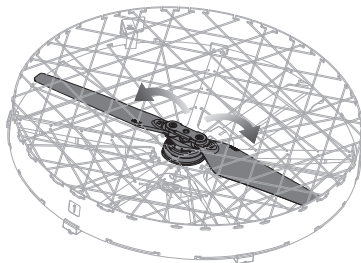



- Mavic プロベラケージは、7728 折りたたみ式クイックリリース・プロベラを取り付ける前に取り付ける必要があります。
- プロベラケージを使用しているときでも飛行速度には気をつけてください。
- 使用しないときは、正しい位置に固定ロックを取り付けてください。
- プロベラケージを取り付ける際には、けがをしないようにご注意ください。

## 仕様

プロベラケージ	
重量 (単体)	45 g
半径	103 mm
固定ロック	
重量 (単体)	0.57 g
プロベラ	
径 × ネジ部	7.7 × 2.8 インチ (19.6 cm × 7.1 cm)
重量	6.5 g

本内容は変更されることがあります。

最新版は下記よりダウンロードしてください

<http://www.dji.com/mavic>

MAVIC および DJI は DJI の商標です。  
Copyright © 2016 DJI All Rights Reserved.

## 고지 사항 및 경고

DJI™ 신제품을 구매해주셔서 감사합니다. 본 문서의 정보는 사용자의 안전은 물론 법적 권리 및 책임에 영향을 미칩니다. 제품을 사용하기 전에 전체 문서를 주의 깊게 읽고 구성이 올바른지 확인하십시오. 본 문서의 지침 및 경고 사항을 읽고 따르지 않으면 자신 또는 다른 사람이 심각한 부상을 입거나 DJI 제품 또는 근처에 있는 다른 물체가 손상될 수 있습니다. 이 문서 및 기타 모든 부수 문서는 DJI의 단독 재량에 따라 변경될 수 있습니다. 최신 제품 정보는 [www.dji.com](http://www.dji.com) 에서 참조하십시오.

제품을 사용하는 것은 본 문서의 고지 사항 및 경고를 주의 깊게 읽었으며 명시된 이용 약관을 이해하고 준수하는 것에 동의한 것으로 간주됩니다. 본 제품 사용 시 귀하의 행위와 그에 따른 결과에 대한 책임은 전적으로 본인에게 있다는 것에 동의합니다. 또한 적용 가능한 모든 법규, 규칙은 물론 DJI에서 제정하고 제공하는 모든 이용 약관, 예방책, 사례, 정책 및 지침에 따라 적절한 목적으로 본 제품을 사용하는 것에 동의합니다.

DJI는 본 제품 사용으로 인해 직접 또는 간접적으로 발생한 피해, 부상 또는 모든 법적 책임에 대해 어떠한 책임도 지지 않습니다. 사용자는 이 문서에 명시된 내용을 포함하여(단, 이에 국한되지 않음) 안전하고 적절한 사례를 준수해야 합니다.

DJI는 SZ DJI TECHNOLOGY CO., LTD. (약어로 "DJI")와 해당 자회사의 상표입니다. 이 설명서에 표시된 제품 이름, 브랜드 이름 등은 해당 소유자의 상표 또는 등록 상표입니다.

소개

## 소개

MAVIC™ 프로펠러 케이지는 회전 중인 7728 킥 릴리즈 접이식 프로펠러로부터 사람이나 사물을 효과적으로 보호하기 위해 사용됩니다.

## 구성품

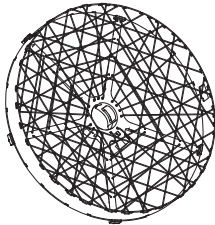

프로펠러 케이지 x4

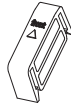

고정 잠금 장치 x2



7728 킥 릴리즈 접이식 프로펠러 쌍 x3



- 프로펠러 케이지를 장착하기 전에 프레임 암이 퍼졌는지 확인하십시오. 케이지를 장착한 상태에서 프레임 암을 접지 마십시오.
- 프로펠러 케이지를 장착한 후 DJI GO™ 4 앱의 Main Controller Setting -> Advanced Setting에서 장착을 확인하십시오.
- 프로펠러 케이지를 장착한 상태에서 회전 중인 프로펠러를 만지지 마십시오.
- DJI 7728 킥 릴리즈 접이식 프로펠러를 프로펠러 케이지와 함께 사용하십시오.
- 충돌시비행 속도가 1.2m/s를 초과할 경우 프로펠러 케이지가 손상될 수 있습니다. 프로펠러 케이지를 사용할 때는 삼각대 모드 작동을 권장합니다.

## 프로펠러 조립

아래 단계에 따라 프로펠러 케이지를 설치하십시오.

1. 프로펠러 케이지 아래에 잠금 장치를 엽니다. 101 표시된 프로펠러 케이지를 오른쪽 전방에 있는 프레임 암에 부착합니다. 프레임 암의 모터가 완전히 장착되어 있는지 확인하십시오.

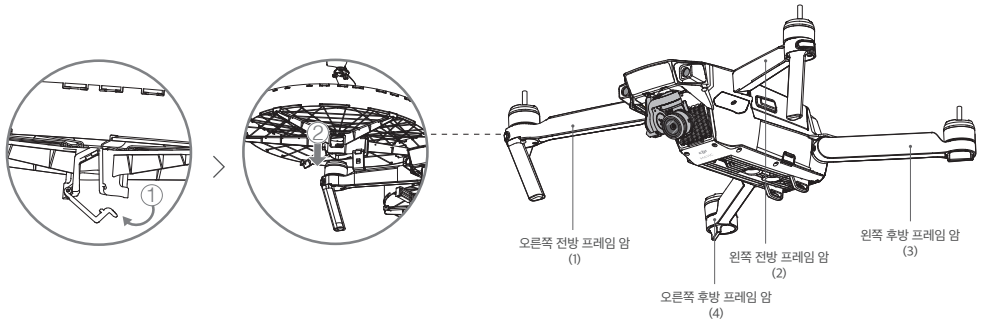

**!** 각 프로펠러 케이지 아래에 번호가 표시되어 있습니다. 1은 오른쪽 전방 프레임 암, 2는 왼쪽 전방 프레임 암, 3은 왼쪽 후방 프레임 암, 4는 오른쪽 후방 프레임 암을 의미합니다. 각각의 장비가 섞이지 않도록 주의하십시오.

2. "찰칵" 소리가 나도록 잠금 장치를 잠고 단단히 잠겼는지 확인하십시오. 1~2단계를 반복하여 오른쪽 후방 프레임 암에 4가 표시된 프로펠러 케이지를 장착합니다.

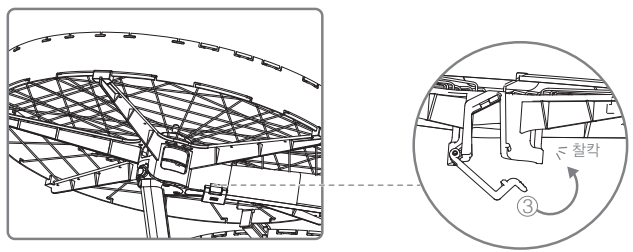

3. 아래와 같이 고정 잠금 장치를 사용하여 1이 표시된 프로펠러 케이지 하단 부분과 4가 표시된 프로펠러 케이지 상단 부분을 연결하여 두 케이지를 연결합니다.

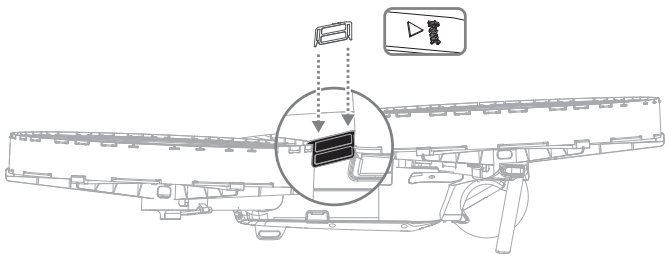

4. 1~3단계를 반복하여 왼쪽에 프로펠러 케이지를 설치합니다.

## 7728 퀵 릴리즈 접이식 프로펠러 부착

1. 흰색 링이 있는 프로펠러를 흰색 표시가 있는 장착 베이스에 부착합니다. 다른 쌍의 프로펠러를 표시가 없는 장착 베이스에 부착합니다.

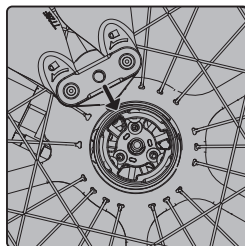
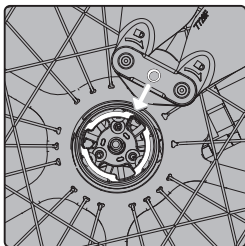

2. 프로펠러 케이지 상단에 있는 슬롯 개구부에서부터 프로펠러를 삽입하고 프로펠러를 아래쪽으로 눌러 장착 플레이트에 끼웁니다. 모터를 누른 상태에서 제자리에서 단단히 고정되었다고 느낄 때까지 프로펠러를 잠금 방향으로 돌립니다.

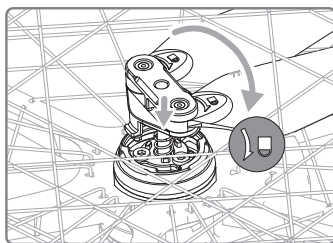

3. 프로펠러 블레이드를 펼칩니다. 2~3단계를 반복하여 나머지 프로펠러를 장착합니다.

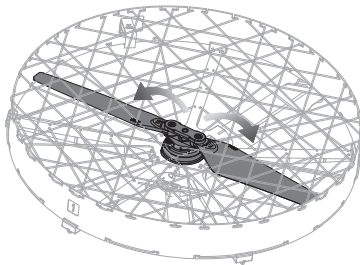



- Mavic 프로펠러 케이지는 7728 킷 릴리즈 접이식 프로펠러 장착 전에 설치해야 합니다.
- 프로펠러 케이지를 사용하는 경우에도 항상 비행 속도를 유의해주시기 바랍니다.
- 사용하지 않을 때에는 고정 잠금 장치를 안전한 장소에 두십시오.
- 프로펠러 케이지를 설치할 때에는 부상에 유의하십시오.

## 사양

프로펠러 케이지	
무게(제품 하나)	45g
반경	103mm
고정 잠금 장치	
무게(제품 하나)	0.57g
프로펠러	
직경 × 나사산	19.6cm × 7.1cm(7.7 × 2.8인치)
무게	6.5g

이 문서의 내용은 언제든지 변경될 수 있습니다.

최신 버전은 다음 웹사이트에서 다운로드하십시오  
<http://www.dji.com/mavic>

## Haftungsausschluss und Warnhinweis

Herzlichen Glückwunsch zum Erwerb Ihres neuen DJI™-Produkts. Die hier enthaltenen Informationen betreffen Ihre persönliche Sicherheit sowie Ihre gesetzlichen Rechte und Verpflichtungen. Bitte lesen Sie das gesamte Dokument aufmerksam durch, um das Produkt für den Betrieb ordnungsgemäß einrichten zu können. Die Nichtbeachtung der in diesem Dokument enthaltenen Anweisungen und Warnungen kann zu schweren Verletzungen der eigenen Person oder anderer oder zu Schäden an Ihrem DJI-Produkt oder anderen Objekten in der näheren Umgebung führen. Dieses Dokument und alle zugehörigen Dokumente können nach eigenem Ermessen von DJI jederzeit geändert werden. Die aktuellsten Produktinformationen finden Sie auf [www.dji.com](http://www.dji.com).

Mit dem Gebrauch des Produkts bestätigen Sie, dass Sie diesen Haftungsausschluss inkl. Warnungen aufmerksam gelesen und den Inhalt verstanden haben, und erklären Ihr Einverständnis mit den Bedingungen. Sie stimmen zu, dass Sie beim Gebrauch des Produkts die alleinige Verantwortung für Ihre Handlungen und alle daraus entstehenden Folgen tragen. Sie erklären sich damit einverstanden, dass Sie das Produkt ausschließlich für sachgerechte Zwecke nutzen, die allen geltenden Gesetzen, Regelungen und Vorschriften sowie allen aktuellen wie künftigen Bedingungen, Schutzmaßnahmen, Praktiken, Richtlinien und Empfehlungen von DJI entsprechen.

DJI übernimmt keine Haftung für Sachschäden oder Personenschäden sowie keine juristische Verantwortung für Schäden, die direkt oder indirekt mit dem Gebrauch des Produkts in Zusammenhang stehen. Alle Anwender richten sich nach der sicheren, rechtskonformen Praxis, die zum Teil in dem vorliegenden Dokument festgelegt ist.

DJI ist eine Marke der SZ DJI TECHNOLOGY CO., LTD. (kurz DJI) und seiner verbundenen Unternehmen. Namen von Produkten, Marken, usw., die in dieser Bedienungsanleitung enthalten sind, sind Warenzeichen oder eingetragene Warenzeichen der jeweiligen Besitzer.

## Einleitung

MAVIC™ Pro Propellerkäfig werden Menschen und Gegenstände vor den 7728 Schnellverschluss-Klapppropellern geschützt.

## Lieferumfang

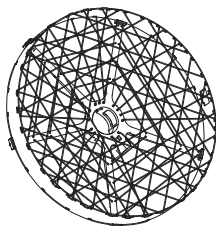

Propellerkäfig × 4



Sicherungsverschluss × 2



Ein Paar 7728 Schnellverschluss-Klapppropeller × 3



- Klappen Sie die vor der Montage der Propellerkäfige die Rahmenträger aus. Klappen Sie die Rahmenträger NICHT ein, wenn die Käfige montiert sind.
- Bitte stets überprüfen, ob die Propellerkäfige korrekt montiert wurden. Dies kann auch unter den erweiterten Einstellungen der DJI GO™ 4 App überprüft werden.
- Fassen Sie NIEMALS die Propeller oder die Propellerkäfige an, wenn die Motoren laufen.
- Verwenden Sie bitte DJI 7728 Schnellverschluss-Klapppropeller mit den Propellerkäfigen.
- Die Propellerkäfige können beschädigt werden, falls die Fluggeschwindigkeit 1,2 m/s überschreitet, wenn sie zusammenbricht. Bei der Benutzung der Propellerkäfige wird die Verwendung des Stativ-Modus empfohlen.

## Zusammenbauen der Propeller

Befolgen Sie für die Montage des Propellerkäfigs die folgenden Anweisungen.

1. Öffnen Sie den Verschluss unterhalb des Propellerkäfigs. Montieren Sie den Propellerkäfig, der mit einer „1“ markiert ist am rechten vorderen Rahmenträger. Stellen Sie sicher, dass der Motor am Rahmenträger vollständig umschlossen ist.



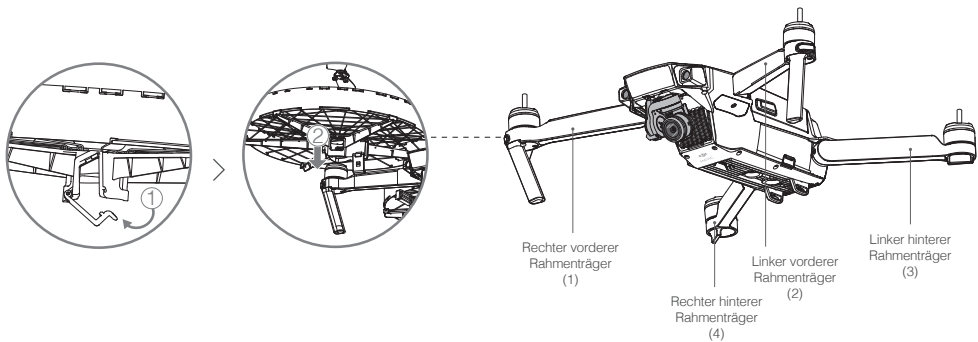

Jeder Propellerkäfig ist an der Unterseite mit einer Zahl markiert. „1“ bezieht sich auf den rechten vorderen Rahmenträger, „2“ auf den linken vorderen Rahmenträger, „3“ auf den linken hinteren Rahmenträger und „4“ auf den rechten hinteren Rahmenträger. Vertauschen Sie sie NIEMALS.

2. Schließen Sie den Verschluss, und achten Sie darauf, dass ein Klicken zu hören ist. Wiederholen Sie die Schritte 1 bis 2 beim Propeller 4 am rechten hinteren Rahmenträger.

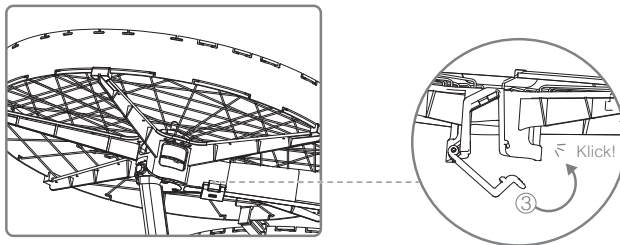

3. Mit dem Sicherungsverschluss können zwei Käfige miteinander verbunden werden. Verbinden Sie die Unterseite des Propellerkäfigs 1 mit der Oberseite des Propellerkäfigs 4 (siehe Abbildung).

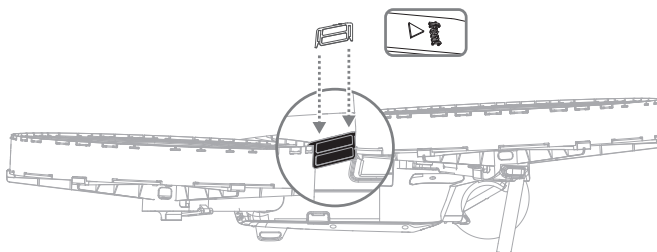

4. Wiederholen Sie die Schritte 1 bis 3, um die Propeller auf der linken Seite zu montieren.

## Die 7728 Schnellverschluss-Klapppropeller anbringen

1. Bringen Sie die Propeller mit dem weißen Ring an der Montageplatte mit den weißen Markierungen an. Bringen Sie das andere Propellerpaar an der Montageplatte ohne Markierungen an.

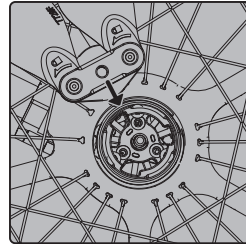
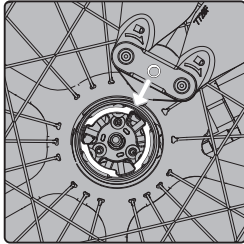

2. Führen Sie den Propeller durch den Schlitz oben auf dem Propellerkäfig ein, und drücken Sie den Propeller nach unten auf den Montageplatte. Halten Sie dann die Motoren fest, und drehen Sie die Propeller in die Verriegelungsposition, bis sie fest sitzen.

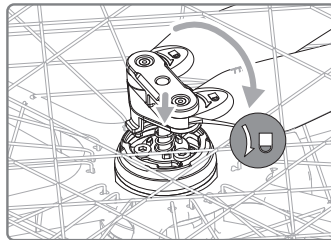

3. Klappen Sie die Propellerblätter auf. Wiederholen Sie die Schritte 2 bis 3, um die verbleibenden Propeller zu montieren.

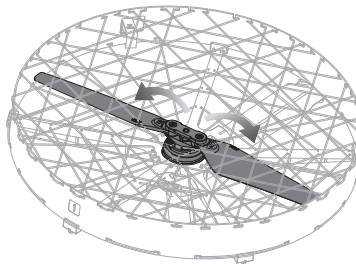



- Der Mavic Propellerkäfig sollte vor der Montage der 7728 Schnellverschluss-Klapppropeller montiert werden.
- Bei Flügen mit Propellerkäfig bitte Fluggeschwindigkeit beachten.
- Bringen Sie die Sicherungsverschlüsse in die korrekte Position, wenn Sie nicht benötigt werden.
- Lassen Sie bei der Montage der Propellerkäfige große Vorsicht walten.

## Technische Daten

<b>Propellerkäfig</b>	
Gewicht (einzeln)	45 g
Radius	103 mm
<b>Sicherungsverschluss</b>	
Gewicht (einzeln)	0,57 g
<b>Propeller</b>	
Durchmesser x Gewinde	19,6 cm x 7,1 cm
Gewicht	6,5 g

Änderungen vorbehalten.

Die aktuelle Fassung finden Sie unter  
<http://www.dji.com/mavic>

MAVIC und DJI sind Marken von DJI.  
Copyright © 2016 DJI Alle Rechte vorbehalten

## Renuncia de responsabilidad y advertencia

Enhorabuena por la compra de su nuevo producto DJI™. La información incluida en este documento afecta a su seguridad, y a sus derechos y responsabilidades legales. Lea este documento en su totalidad para garantizar una configuración adecuada antes de su uso. Si no lee ni sigue correctamente las instrucciones y advertencias de este documento, podría sufrir lesiones importantes o causárselas a otras personas; igualmente, podría causar daños en su producto DJI u otros objetos en las proximidades. Este documento y el resto de documentos colaterales están sujetos a cambios a entera discreción de DJI. Para obtener información actualizada sobre el producto, visite [www.dji.com](http://www.dji.com).

Al usar este producto, por la presente manifiesta que ha leído detenidamente esta renuncia de responsabilidad y advertencia y que entiende y acepta cumplir con los términos y condiciones establecidos en este documento. Acepta que usted es el único responsable de su propia conducta durante el uso de este producto, así como de cualquier consecuencia derivada del mismo. Acepta usar este producto sólo con fines apropiados y de acuerdo con todas las leyes, reglas y normativas aplicables, así como todos los términos, precauciones, prácticas, políticas y directrices que haya facilitado y pueda facilitar DJI.

DJI no acepta responsabilidad alguna por daños o lesiones, ni ningún tipo de responsabilidad legal derivada directa o indirectamente del uso de este producto. Los usuarios deberán respetar las prácticas seguras y legales incluidas, entre otras, las establecidas en este documento.

DJI es una marca comercial de SZ DJI TECHNOLOGY CO., LTD. (abreviada como "DJI") y sus empresas afiliadas. Los nombres de productos, marcas, etc., que aparecen en este manual son marcas comerciales o marcas comerciales registradas de sus respectivas empresas propietarias.



## Introducción

La caja de protección de hélice MAVIC™ se emplea para proteger eficazmente a las personas y objetos del contacto accidental con las Hélices Plegables de Liberación Rápida 7728 en movimiento.

## Contenido del embalaje

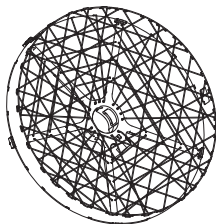

Caja de protección de hélice × 4

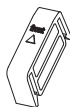

Cierre de seguridad × 2



Par de Hélices Plegables de Liberación Rápida 7728 × 3



- Asegúrese de desplegar los brazos del bastidor antes de montar las cajas de protección de hélice. NO pliegue los brazos del bastidor con las cajas de protección colocadas.
- Siempre que instales rejillas para las hélices, confírmalo después en Configuración del Controlador Principal -> Configuración Avanzada, en DJI GO™ 4.
- NO toque las hélices mientras estén girando, ni siquiera con las cajas de protección de hélice colocadas.
- Utilice Hélices Plegables de Liberación Rápida DJI 7728 con las cajas de protección de hélice.
- Las rejillas de las hélices pueden sufrir daños si la velocidad de vuelo excede de 1.2 m/s (2.68 mph) cuando colapsa. Se recomienda utilizar el Modo Tripod cuando se estén utilizando rejillas para las hélices.

## Instalación de las hélices

Para instalar la caja de protección de hélice, siga estos pasos:

1. Abra el cierre situado debajo de la caja de protección de hélice. Fije la caja de protección de hélice marcada con el número 1 al brazo del bastidor delantero derecho. Asegúrese de que el motor del brazo del bastidor quede totalmente dentro.

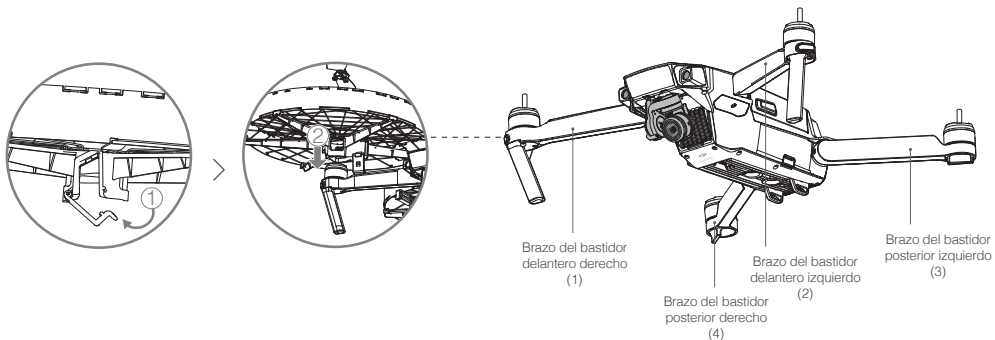

Cada caja de protección de hélice está numerada en su parte inferior. "1" corresponde al brazo del bastidor delantero derecho, "2" al brazo del bastidor posterior izquierdo, "3" al brazo del bastidor posterior izquierdo y "4" al brazo del bastidor posterior derecho. NO las cambie de lugar.

- Presione el cierre y asegúrese de que escucha el "clic" que indica que está bien acoplado. Repita los pasos 1 y 2 para la caja de protección de hélice número 4 en el brazo del bastidor posterior derecho.

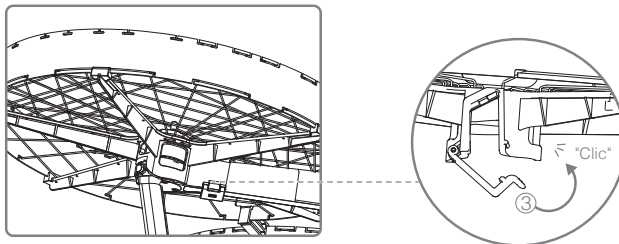

- Utilice el cierre de seguridad para enlazar dos cajas de protección conectando la parte inferior de la caja de protección de hélice número 1 y la parte superior de la caja de protección de hélice número 4, como se muestra a continuación.

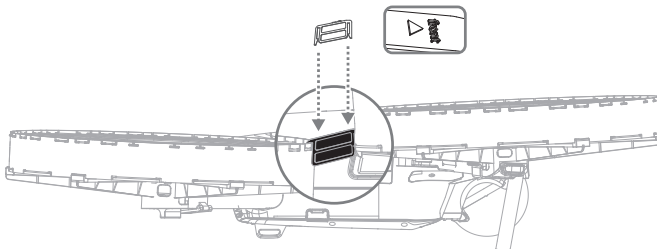

- Repita los pasos 1 a 3 para instalar las cajas de protección de hélice del lado izquierdo.

## Montaje de las Hélices Plegables de Liberación Rápida 7728

1. Acople las hélices con anillos blancos en las bases de montaje con marcas blancas. Acople el otro par de hélices en las bases de montaje sin marcas.

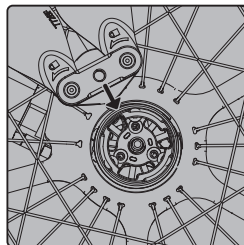
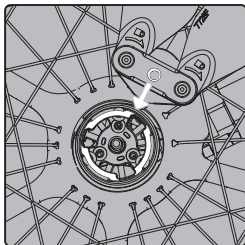

2. Inserte la hélice por la ranura abierta de la parte superior de la caja de protección de hélice y presione la hélice sobre la placa de montaje. A continuación, sujetando los motores, gire la hélice en la dirección de cierre hasta que quede fijada en su sitio.

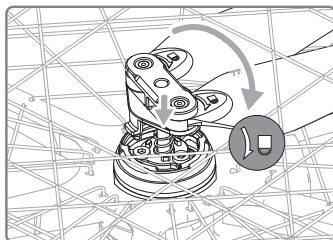

3. Despliegue las palas de la hélice. Repita los pasos 2 y 3 para fijar las demás hélices.

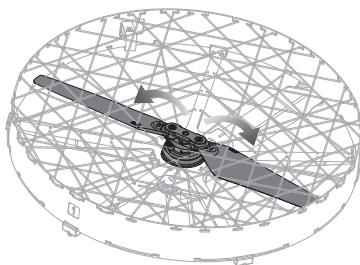



- La caja de protección de Hélice Mavic debe instalarse antes que las Hélices Plegables de Liberación Rápida 7728.
- Tenga en cuenta la velocidad de vuelo incluso cuando utilice rejillas para las hélices.
- Guarde los cierres de seguridad en un lugar adecuado cuando no los use.
- Extreme las precauciones al instalar las cajas de protección de hélice para evitar lesionarse.

## Especificaciones

caja de protección de Hélice	
Peso (unidad)	45 g
Radio	103 mm
Cierre de seguridad	
Peso (unidad)	0,57 g
Hélices	
Diámetro x rosca	19,6 - 7,1 cm (7,7 - 2,8 pulg.)
Peso	6,5 g

Contenido sujeto a cambios.

Descargue la última versión en  
<http://www.dji.com/mavic>

MAVIC y DJI son marcas registradas de DJI.  
Copyright © 2016 DJI Todos los derechos reservados.

## Clause d'exclusion de responsabilité et mise en garde

Vous venez d'acquérir un nouveau produit DJI™. Félicitations ! Les informations contenues dans ce document affectent votre sécurité, vos droits et vos obligations. Lisez-le attentivement pour bien configurer votre appareil avant de l'utiliser. Si vous ne lisez pas les instructions et les avertissements ci-après, vous exposez les autres et vous-même à des blessures graves et risquez d'endommager votre produit DJI ou d'autres objets placés à proximité. DJI est susceptible de modifier à tout moment le présent document et les autres documents connexes. Pour obtenir nos dernières informations produit, veuillez consulter le site [www.dji.com](http://www.dji.com).

En utilisant ce produit, vous confirmez avoir lu attentivement la présente clause d'exclusion de responsabilité et l'avertissement figurant dans les présentes, compris les conditions d'utilisation exposées ici et accepté de vous y conformer. Vous déclarez assumer l'entière responsabilité de votre utilisation du produit ainsi que toutes les conséquences qui en découlent. Vous vous engagez à utiliser le produit dans un cadre légal et adapté, conformément aux lois et réglementations en vigueur, dans le respect des conditions, précautions, pratiques, politiques et consignes publiées par DJI, aujourd'hui et à l'avenir.

DJI décline toute responsabilité quant aux dégâts, aux blessures ou aux problèmes découlant directement ou indirectement de l'utilisation de ce produit. L'utilisateur s'engage à respecter la réglementation et les pratiques décrites dans le présent document (sans s'y limiter).

DJI est une marque commerciale de SZ DJI TECHNOLOGY CO., LTD. (abrégié en « DJI ») et de ses sociétés affiliées. Les noms de produits, de marques, etc., apparaissant dans le présent manuel sont des marques commerciales ou des marques déposées de leurs détenteurs respectifs.

FR

## Introduction

La cage d'hélice MAVIC™ protège les personnes et les objets des mouvements de rotation des hélices pliables à démontage rapide 7728.

## Contenu de l'emballage

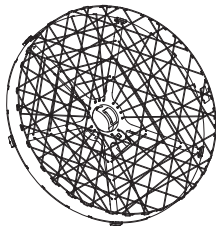

Cage d'hélice x 4



Verrou de sécurité x 2



Paire d'hélices pliables à démontage rapide 7728 x 3



- Dépliez les bras de la structure avant d'installer la cage d'hélice. **NE REPLIEZ PAS** les bras de la structure lorsque la cage est en place.
- À chaque fois que les cages sont installées, veuillez le confirmer dans les paramètres de Radiocommande (Main Controller) -> Avancé (Advanced) dans l'application DJI GO™ 4.
- **NE TOUCHEZ PAS** une hélice en mouvement, même lorsque la cage d'hélice est en place.
- Utilisez les hélices pliables à démontage rapide DJI 7728 avec les cages d'hélice.
- Les cages pour hélices peuvent être endommagées si la vitesse de vol dépasse 1,20 m/s (2,68 mph) en cas d'effondrement. Il est recommandé d'utiliser le mode Tripod (trépied) quand les cages pour hélices sont utilisées.

## Installation des hélices

Suivez les indications ci-dessous pour installer la cage d'hélice.

1. Ouvrez le verrou situé sous la cage d'hélice. Attachez la cage d'hélice 1 sur le bras de structure avant droit. Vérifiez que le moteur du bras de structure est entièrement protégé par la cage.



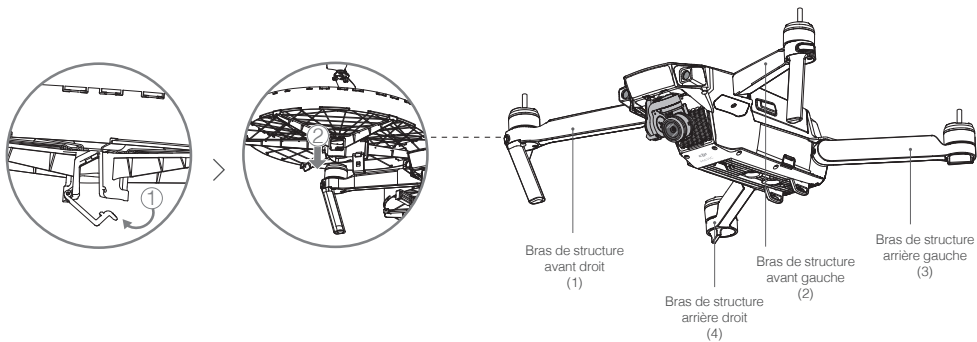

Chaque cage d'hélice est identifiée par un numéro situé sous la cage. La cage 1 correspond au bras de structure avant droit, la cage 2 au bras avant gauche, la cage 3 au bras arrière gauche et la cage 4 au bras arrière droit. Les cages NE SONT PAS interchangeables.

FR

2. Refermez le verrou de manière à entendre un « clic ». Répétez les étapes 1 et 2 pour la cage d'hélice 4 sur le bras de structure arrière droit.

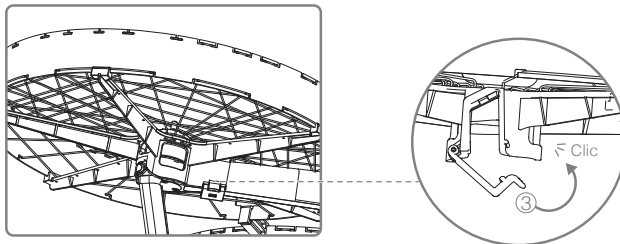

3. Utilisez le verrou de sécurité pour relier les deux cages en connectant le dessous de la cage 1 et le dessus de la cage 4, comme indiqué ci-dessous.

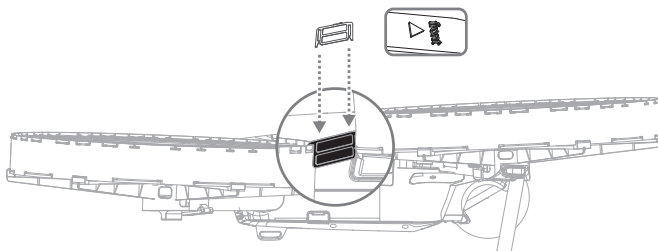

4. Répétez les étapes 1 à 3 pour installer les cages d'hélice sur le côté gauche.

## Fixation des hélices pliées à démontage rapide 7728

1. Attachez les hélices marquées d'un cercle blanc sur la base de montage marquée de repères blancs. Attachez l'autre paire d'hélices sur la base de montage non-marquée.

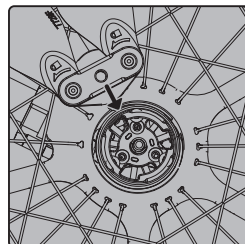
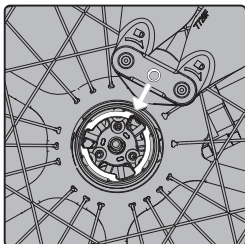

FR

2. Insérez l'hélice dans le logement libre prévu à cet effet en haut de la cage d'hélice, puis appuyez sur l'hélice pour la monter sur la plaque de fixation. Tout en maintenant les moteurs, faites ensuite tourner l'hélice dans le sens de verrouillage jusqu'à ce qu'elle soit bien en place.

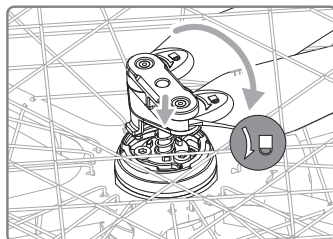

3. Dépliez les pales des hélices. Répétez les étapes 2 et 3 pour attacher les autres hélices.

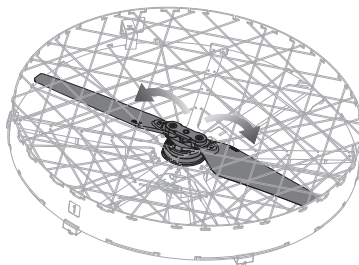



- Vous devez installer la cage d'hélice Mavic avant d'installer les hélices pliables à démontage rapide 7728.
- Soyez attentif à la vitesse de vol, même en utilisant les cages pour hélice.
- Fermez le verrou de sécurité lorsque vous n'utilisez pas l'appareil.
- Prenez garde à ne pas vous blesser pendant l'installation des cages.

## Caractéristiques techniques

<b>Cage d'hélice</b>	
Poids (une unité)	45 g
Rayon	103 mm
<b>Verrou de sécurité</b>	
Poids (une unité)	0,57 g
<b>Hélices</b>	
Diamètre × Filetage	19,6 × 7,1 cm (7,7 × 2,8 pieds)
Poids	6,5 g

FR

Contenu sujet à modifications.

Téléchargez la dernière version à l'adresse

<http://www.dji.com/mavic>

MAVIC et DJI sont des marques commerciales de DJI.  
Copyright © 2016 DJI Tous droits réservés.

## Limitazioni di responsabilità e avvertimenti

Congratulazioni per aver acquistato il vostro nuovo prodotto DJI™. Le informazioni contenute nel presente documento riguardano la sicurezza, i diritti e le responsabilità legali degli utenti. Leggere con attenzione l'intero documento per garantire la corretta configurazione dell'apparecchio prima dell'uso. La mancata lettura del presente documento e l'inosservanza delle istruzioni e delle avvertenze in esso contenute possono causare lesioni gravi a sé stessi o ad altri, danneggiare il prodotto DJI o causare danni a oggetti che si trovano in prossimità. Il presente documento e tutti i documenti complementari sono soggetti a modifiche a esclusiva discrezione di DJI. Per informazioni aggiornate sul prodotto, visitare il sito Web [www.dji.com](http://www.dji.com).

Utilizzando il prodotto, l'utente dichiara di aver letto e compreso le limitazioni di responsabilità e gli avvertimenti e di accettare i termini e le condizioni ivi specificati. L'utente riconosce di essere l'unico responsabile della propria condotta durante l'utilizzo del prodotto e delle relative conseguenze. L'utente accetta di utilizzare il presente prodotto esclusivamente per scopi leciti e conformi a tutte le leggi, le normative e i regolamenti applicabili e nel rispetto di tutti i termini, le precauzioni, le pratiche, le politiche e le direttive che DJI ha reso o renderà disponibili.

DJI declina ogni responsabilità per danni, lesioni o altre responsabilità legali direttamente o indirettamente imputabili all'utilizzo del presente prodotto. Gli utenti sono tenuti a osservare le pratiche di condotta sicure e legittime, ivi comprese, ma non limitatamente a, quelle esposte nel presente manuale.

DJI è un marchio di SZ DJI TECHNOLOGY CO., LTD. (abbreviato come "DJI") e sue società affiliate. I nomi di prodotti, marchi, ecc. che compaiono nel presente manuale sono marchi registrati delle rispettive società proprietarie.

## Introduzione

La gabbia per l'elica del dispositivo MAVIC™ serve a proteggere in modo efficace persone e oggetti quando le eliche pieghevoli a sgancio rapido 7728 sono in funzione.

## Contenuto della confezione

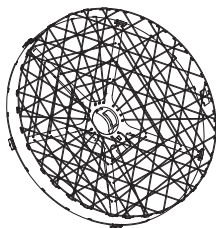

Gabbia per l'elica x 4



Dispositivo di bloccaggio di sicurezza x 2



Coppia di eliche pieghevoli a sgancio rapido 7728 x 3



- Prima di montare le gabbie per le eliche, assicurarsi che i bracci del telaio siano dispiegati. **NON** piegare i bracci del telaio se sono presenti le gabbie per le eliche.
- Al termine dell'installazione, verificare sempre che le gabbie per le eliche siano montate andando in Impostazioni del dispositivo di controllo principale->Impostazioni avanzate dell'app DJI GO™ 4.
- **NON** toccare le eliche quando sono in movimento anche in presenza delle gabbie per le eliche.
- Utilizzare le eliche pieghevoli a sgancio rapido DJI 7728 con le gabbie per le eliche.
- È possibile danneggiare le gabbie per le eliche se la velocità di volo è superiore a 1,2 m/s (2,68 mph) quando collassi. Si consiglia di utilizzare la modalità Tripod quando si utilizzano le gabbie per le eliche.

## Assemblaggio delle eliche

Installare la gabbia per l'elica seguendo i passaggi riportati di seguito.

1. Aprire il dispositivo di bloccaggio al di sotto della gabbia per l'elica. Fissare la gabbia dell'elica contrassegnata con il numero 1 sul braccio del telaio anteriore lato destro. Assicurarsi che il motore sul braccio del telaio sia inserito saldamente.

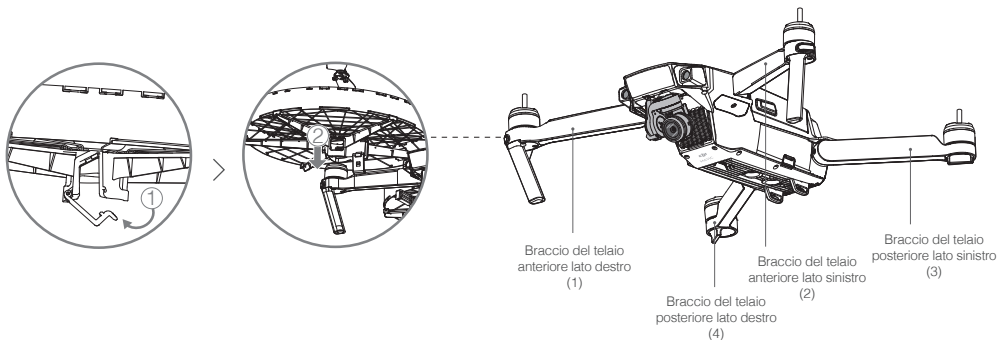

Ogni gabbia per l'elica è contrassegnata con un numero nella parte inferiore. 1 si riferisce al braccio del telaio anteriore lato destro, 2 al braccio del telaio anteriore lato sinistro, 3 al braccio del telaio posteriore lato sinistro e 4 al braccio del telaio posteriore lato destro. NON mischiare l'ordine dei numeri.

2. Far scattare il dispositivo di bloccaggio e assicurarsi che si avverta un rumore di scatto ("clic") a conferma dell'avvenuto fissaggio. Ripetere i passaggi 1 e 2 per la gabbia per l'elica contrassegnata con il numero 4 sul braccio del telaio posteriore lato destro.

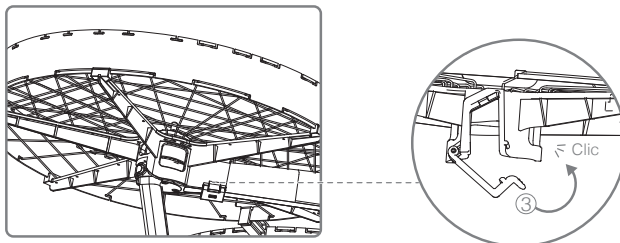

3. Utilizzare il dispositivo di bloccaggio di sicurezza per unire le due gabbie collegando la parte inferiore della gabbia per l'elica contrassegnata con il numero 1 alla parte superiore della gabbia per l'elica contrassegnata con il numero 4, come illustrato di seguito.

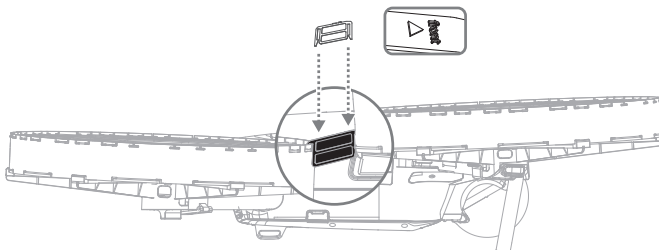

4. Ripetere i passaggi 1, 2 e 3 per installare le gabbie per le eliche sul lato sinistro.

## Fissaggio delle eliche pieghevoli a sgancio rapido 7728

1. Fissare le eliche ad anello di colore bianco sulla base di montaggio con i contrassegni di colore bianco. Fissare l'altra coppia di eliche sulla base di montaggio senza i contrassegni.

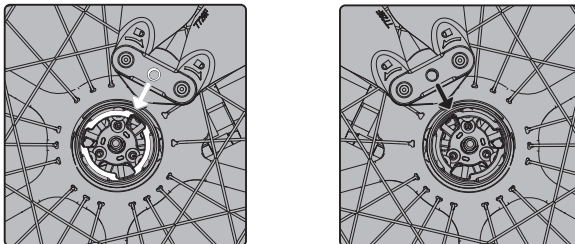

2. Inserire l'elica dalla parte aperta sulla parte superiore della gabbia per l'elica e premere l'elica verso il basso sulla piastra di montaggio. Tenendo fermi i motori, ruotare l'elica nella direzione di bloccaggio fino a bloccarla in posizione.

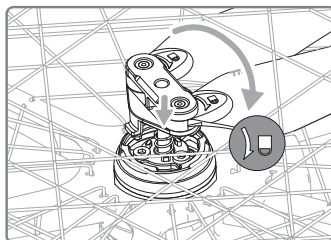

3. Distendere le pale delle eliche. Ripetere i passaggi 2 e 3 per fissare le eliche rimanenti.

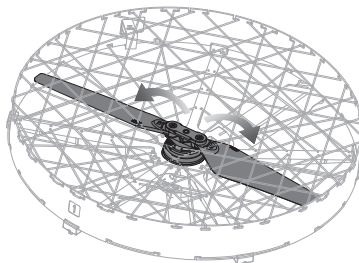



- La gabbia dell'elica del dispositivo Mavic deve essere installata prima delle eliche pieghevoli a sgancio rapido 7728.
- Quando si utilizza il velivolo dotato di gabbie per le eliche, prestare attenzione alla velocità.
- Posizionare correttamente i dispositivi di bloccaggio se non utilizzati.
- Prestare attenzione al rischio di lesioni durante l'installazione delle gabbie delle eliche.

## Caratteristiche tecniche

Gabbia per l'elica	
Peso (singola)	45 g
Raggio	103 mm
Dispositivo di bloccaggio di sicurezza	
Peso (singola)	0,57 g
Eliche	
Diametro x filettatura	7,7 x 2,8 pollici (19,6 cm x 7,1 cm)
Peso	6,5 g

IT

Il presente contenuto è soggetto a modifiche.

Scaricare l'ultima versione da  
<http://www.dji.com/mavic>

MAVIC e DJI sono marchi registrati di DJI.  
Copyright © 2016 DJI Tutti i diritti riservati.

## Disclaimer en waarschuwing

Gefeliciteerd met de aankoop van je nieuwe DJI™-product. De informatie in dit document betreft je veiligheid en je wettelijke rechten en plichten. Lees dit hele document zorgvuldig door om ervoor te zorgen dat je de juiste configuratie toepast vóór het gebruik. Het niet lezen en opvolgen van de instructies en waarschuwingen in dit document kan leiden tot ernstig letsel bij jezelf of anderen, tot schade aan je DJI-product of schade aan andere objecten in de omgeving. Dit document en alle overige documentatie zijn onderhevig aan veranderingen naar goeddunken van DJI. Ga voor actuele productinformatie naar [www.dji.com](http://www.dji.com).

Door dit product te gebruiken geef je aan dat je deze disclaimer en waarschuwing zorgvuldig hebt gelezen en dat je begrijpt en ermee akkoord gaat dat je je moet houden aan de hierin gestelde voorwaarden en bepalingen. Je gaat ermee akkoord dat je verantwoordelijk bent voor je eigen gedrag tijdens het gebruik van dit product, en voor de mogelijke gevolgen daarvan. Je gaat ermee akkoord om dit product uitsluitend voor gepaste doeleinden te gebruiken en in overeenstemming met alle toepasselijke wetten, regels en voorschriften, en alle voorwaarden, voorzorgsmaatregelen, gewoonten, beleidsregels en richtlijnen die DJI heeft opgesteld en beschikbaar heeft gesteld.

DJI aanvaardt geen aansprakelijkheid voor schade, letsel of enige wettelijke verantwoordelijkheid die direct of indirect voortkomt uit het gebruik van dit product. Gebruikers nemen veilig en legaal gebruik in acht, inclusief, maar niet beperkt tot wat in dit document uiteen is gezet.

DJI is een handelsmerk van SZ DJI TECHNOLOGY CO., LTD. (Afgkort als "DJI") en haar dochterondernemingen. Namen van producten, merken, enz., in deze handleiding zijn handelsmerken of gedeponeerde handelsmerken van hun respectieve eigenaren.

## Inleiding

MAVIC™ propellerkooi wordt gebruikt om mensen en objecten te beschermen tegen roterende 7728 propellers met snelkoppeling.

## In de doos

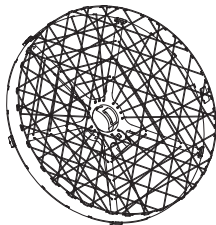

Propellerkooi × 4



Vergrendeling × 2



Paar 7728 uitklapbare propellers met snelkoppeling × 3



- Zorg dat alle frame-armen zijn uitgeklapd voordat je begint met de montage van de propellerkooien. Klap de armen NIET uit terwijl de kooien zijn gemonteerd.
- Bevestig na het aanbrengen van de propellerkooien altijd in de DJI GO™ 4-app dat de propellerkooien zijn aangebracht (Main Controller Settings->Advanced Settings (hoofdcontrollerinstellingen -> geavanceerde instellingen).
- Raak de roterende propellers NIET aan, zelfs wanneer de propellerkooien zijn aangebracht.
- Gebruik de DJI 7728 uitklapbare propellers met snelkoppeling met de propellerkooien.
- Propellerkooien kunnen beschadigd raken als de vliegsnelheid hoger is dan 1,2 m/s (2,68 mph) wanneer instort. Wanneer de propellerkooien in gebruik zijn, wordt de statiefmodus aangeraden.

## De propellers in elkaar zetten

Volg de volgende stappen om de propellerkooi te monteren.

1. Maak de vergrendeling onder de propellerkooi los. Bevestig de propellerkooi met de markering 1 op de frame-arm rechtsvoor. Zorg dat de motor op de frame-arm er helemaal binnen valt.



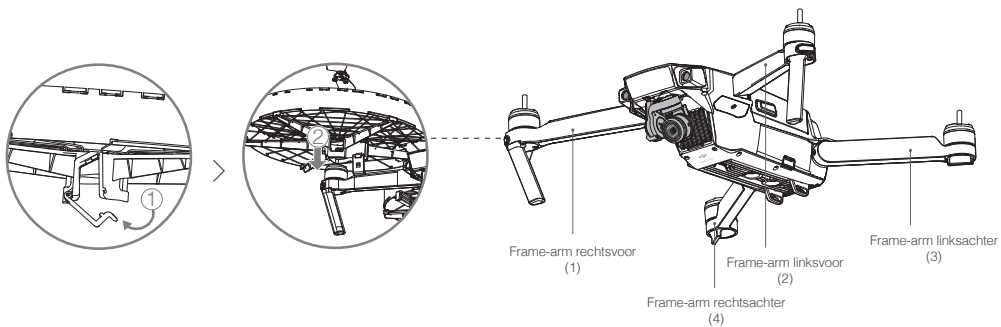

Elke propellerkooi is aan de onderzijde genummerd. 1 Verwijst naar de frame-arm rechtsvoor, 2 naar de frame-arm linksvoor, 3 naar de frame-arm linksachter en 4 naar de frame-arm rechtsachter. Breng ze NIET door elkaar.

2. Klik de vergrendeling vast en let daarbij op dat je een 'klik' hoort, zodat je zeker weet dat hij goed vast zit. Herhaal stap 1 en 2 van de propellerkooi met nummer 4 op de frame-arm rechtsachter.

TN

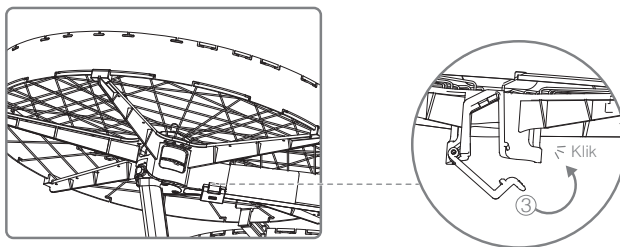

3. Gebruik de vergrendeling om twee kooien aan elkaar te bevestigen. Bevestig de onderzijde van de kooi met nummer 1 en de bovenzijde van de kooi met nummer 4 aan elkaar, zoals afgebeeld.

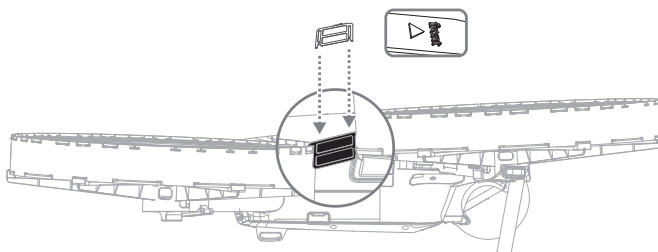

4. Herhaal de stappen 1 t/m 3 om de propellerkooien aan de linkerzijde te monteren.

## Bevestigen van de 7728 uitklapbare propellers met snelkoppeling

1. Bevestig de propellers met de witte ringen op de montageplaat met witte markeringen. Bevestig het andere propellerpaar op de montageplaat zonder markeringen.

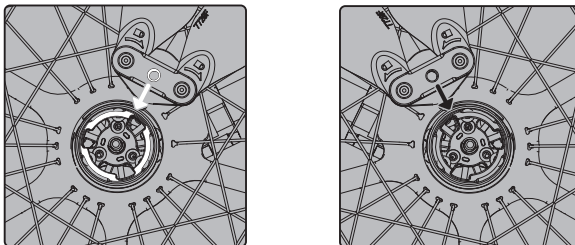

2. Breng de propeller aan door de sleuf aan de bovenkant van de propellerkooi en duw de propeller naar beneden op de montageplaat. Draai vervolgens, terwijl je de motor vast houdt, de propeller goed vast in zijn vergrendelde stand.

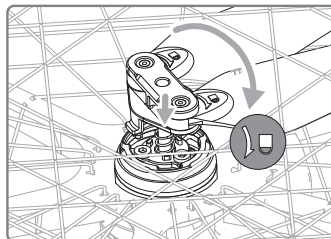

3. Klap de propellerbladen uit. Herhaal stap 2 en 3 om de overige propellers te bevestigen.

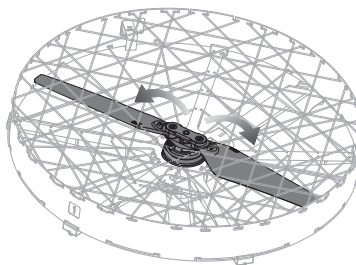



- De Mavic propellerkooi moet eerst worden aangebracht vóórdat de 7728 uitklapbare propellers met snelkoppeling worden aangebracht.
- Let op je vliegsnelheid wanneer je gebruik maakt van propellerkooien.
- Zorg dat de vergrendelingen zich op de juiste plaats bevinden wanneer deze niet worden gebruikt.
- Kijk uit dat je je niet verwondt tijdens het monteren van de propellerkooien.

## Specificaties

Propellerkooi	
Gewicht (per stuk)	45 g
Straal	103 mm
Vergrendeling	
Gewicht (per stuk)	0,57 g
Propellers	
Diameter x schroefdraad	19,6 cm x 7,1 cm (7,7 inch x 2,8 inch)
Gewicht	6,5 g

Deze inhoud is aan verandering onderhevig.

Download de nieuwste versie op  
<http://www.dji.com/mavic>

MAVIC en DJI zijn handelsmerken van DJI.  
Copyright © 2016 DJI Alle rechten voorbehouden.

## Isenção de responsabilidade e aviso

Parabéns por adquirir o seu novo produto DJI™. As informações contidas neste documento afetam a sua segurança e os seus direitos legais e responsabilidades. Leia este documento cuidadosamente para assegurar uma configuração correta antes da utilização. A não leitura e o incumprimento das instruções e avisos contidos neste documento podem resultar em lesões graves para si ou terceiros, em danos no produto da DJI ou em danos noutros objetos que se encontrem nas proximidades. Este e todos os outros documentos de garantia estão sujeitos à alteração a critério exclusivo da DJI. Para obter informações atualizadas sobre o produto, visite [www.dji.com](http://www.dji.com).

A utilização deste produto significa que o utilizador leu cuidadosamente esta declaração de exoneração de responsabilidade e o aviso e que compreende e aceita cumprir os termos e condições aqui expostos. O utilizador concorda que é o único responsável pela sua conduta durante a utilização deste produto e pelas possíveis consequências daí resultantes. O utilizador compromete-se a utilizar este produto apenas para fins que sejam aceitáveis e estejam em conformidade com todas as leis, regras e regulamentações aplicáveis e ainda todos os termos, precauções, práticas, políticas e diretrizes que a DJI disponibilize e possa vir a disponibilizar.

A DJI não assume qualquer responsabilidade pelos danos, ferimentos ou quaisquer responsabilidades legais decorrentes direta ou indiretamente da utilização deste produto. O utilizador deve observar as práticas seguras e legais, incluindo, entre outras, as apresentadas neste documento.

DJI é uma marca comercial da SZ DJI TECHNOLOGY CO., LTD. (abreviada como "DJI") e suas empresas afiliadas. Todos os nomes de produtos, marcas, etc. incluídos no presente manual são marcas comerciais ou marcas comerciais registadas das respetivas empresas detentoras.

## Introdução

A Gaiola da hélice MAVIC™ é usada para proteger efetivamente pessoas e objetos das hélices dobráveis de engate rápido 7728 giratórias.

## Incluído na embalagem

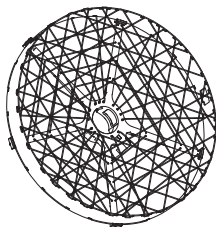

Gaiola da hélice x 4

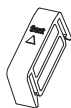

Trava de fixação x 2



Par de hélices dobráveis de engate rápido 7728 x 3



- Certifique-se de desdobrar os braços da estrutura antes de montar as gaiolas da hélice. **NÃO** dobre os braços da estrutura com as gaiolas montadas.
- Sempre confirme se as gaiolas das hélices estão instaladas em Main Controller Settings->Advanced Settings do aplicativo DJI GO™ 4 após a instalação.
- **NÃO** toque nas hélices giratórias, mesmo com as gaiolas da hélice montadas.
- Use as hélices dobráveis de engate rápido DJI 7728 com as gaiolas da hélice.
- As gaiolas das hélices podem ser danificadas se as velocidades de voo ultrapassarem 2,68 mph (1,2 m/s) quando colapsos. O Modo Tripé é recomendado quando as gaiolas das hélices estiverem em uso.

## Montagem das hélices

Instale a gaiola da hélice seguindo as etapas abaixo.

1. Abra a trava embaixo da gaiola da hélice. Prenda a gaiola da hélice identificada com (1) no braço da estrutura frontal direita. Certifique-se de que o motor o braço da estrutura esteja totalmente contido.

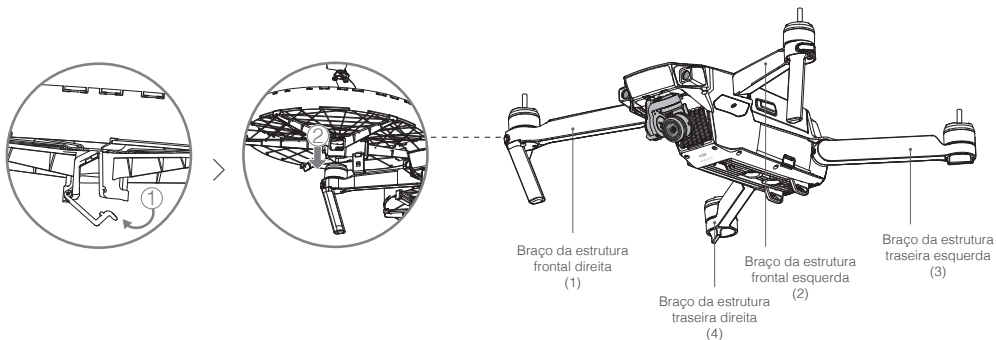

Cada gaiola da hélice tem um número marcado embaixo. (1) refere-se ao braço da estrutura frontal direita, (2) ao braço da estrutura frontal esquerda, (3) ao braço da estrutura traseira esquerda e (4) ao braço da estrutura traseira direita. NÃO os confunda.

2. Encaixe a trava e certifique-se de que ela esteja firmemente presa, ouvindo um "clique". Repita as etapas 1 a 2 para a gaiola da hélice identificada com (4) no braço da estrutura traseira direita.

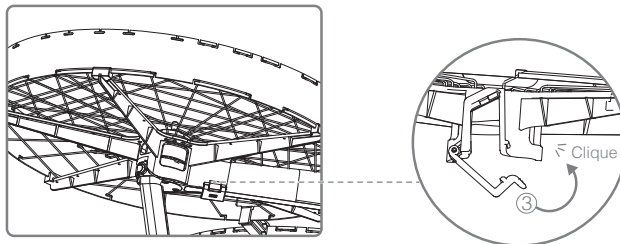

3. Use a trava de fixação para conectar duas gaiolas, conectando a parte de baixo da gaiola da hélice identificada com (1) e a parte superior da gaiola da hélice identificada com (4), como mostrado abaixo.

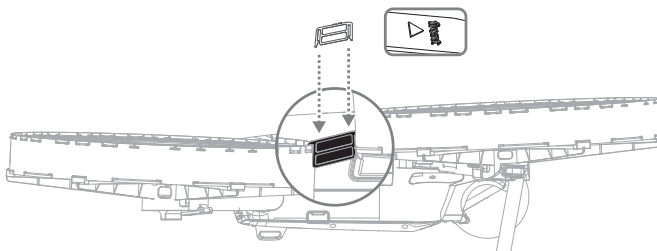

4. Repita as etapas 1 a 3 para instalar as gaiolas da hélice no lado esquerdo.

## Fixação das hélices dobráveis de engate rápido 7728

1. Conecte as hélices com anel branco na base de montagem com as marcas brancas. Conecte o outro par de hélices na base de montagem sem as marcas.

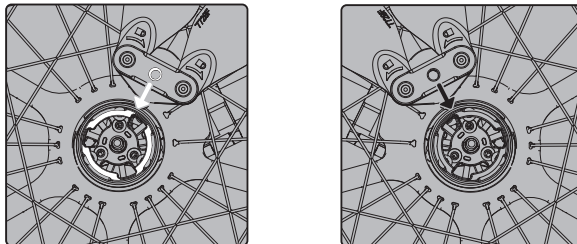

2. Insira a hélice da fenda aberta na parte superior da gaiola da hélice e pressione a hélice para baixo, sobre a placa de montagem. Em seguida, enquanto segura os motores, gire a hélice na direção de travamento, até que fique presa no lugar.

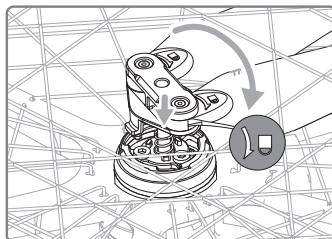

3. Desdobre as pás das hélices. Repita as etapas 2 a 3 para fixar as hélices restantes.

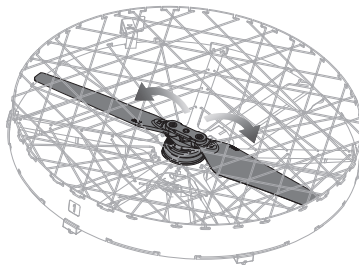



- A gaiola da hélice Mavic deve ser instalada antes das hélices dobráveis de engate rápido 7728.
- Tome cuidado com a velocidade quando usar as gaiolas das hélices.
- Coloque as travas de fixação no lugar certo quando não estiver em uso.
- Tome cuidado para não se ferir durante a instalação das gaiolas da hélice.

## Especificações

<b>Gaiola da hélice</b>	
Peso (uma)	45 g
Raio	103 mm
<b>Trava de fixação</b>	
Peso (uma)	0,57 g
<b>Hélices</b>	
Diâmetro x rosca	7,7 x 2,8 pol. (19,6 cm x 7,1 cm)
Peso	6,5 g

Este conteúdo está sujeito a alterações.

Transfira a versão mais recente disponível em  
<http://www.dji.com/mavic>

MAVIC e DJI são marcas registradas da DJI.  
Copyright © 2016 DJI Todos os direitos reservados.

## Заявление об отказе от ответственности и предупреждение

Поздравляем с приобретением нового продукта DJI™. Информация, содержащаяся в этом документе, затрагивает вашу безопасность, законные права и обязанности. Внимательно ознакомьтесь с данным документом перед использованием продукта. Пренебрежение содержимым данного документа и несоблюдение мер безопасности может привести к серьезным травмам, повреждению продукта DJI и другого имущества. Компания DJI вправе вносить изменения в содержание данного и сопутствующих документов. Для получения обновленной информации о продукте посетите веб-сайт [www.dji.com](http://www.dji.com).

Используя данный продукт, вы подтверждаете, что внимательно ознакомились с заявлением об отказе от ответственности и предупреждением и соглашаетесь выполнять правила и условия настоящего документа. Вы несете полную ответственность за эксплуатацию данного продукта и за все возможные последствия от его использования. Вы соглашаетесь использовать данный продукт только в правомерных целях, способом, который не противоречит действующему законодательству, правилам и предписаниям, включая международные и государственные правила полетов, и всем условиям, мерам предосторожности, установкам, курсам и руководствам, которые были предоставлены и могут быть предоставлены в будущем компанией DJI.

DJI не несет ответственность за повреждения, травмы или любую юридическую ответственность, прямо или косвенно вызванную использованием данного продукта. На пользователя возлагается обязанность соблюдать правила техники безопасности и законы, включая, но не ограничиваясь изложенными в настоящем документе.

DJI является товарным знаком компании SZ DJI TECHNOLOGY CO., LTD. (сокращенно "DJI") и ее дочерних компаний. Названия продуктов, торговых марок и т. д., содержащихся в данном руководстве являются товарными знаками или зарегистрированными товарными знаками соответствующих владельцев компаний.

## Введение

Защитная клетка для пропеллера MAVIC™ обеспечивает безопасность людей, а также защиту предметов от вращающихся быстросъемных складных пропеллеров 7728.

## Комплект поставки

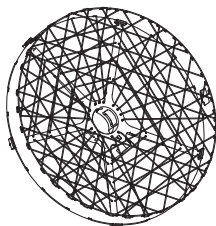

Защитная клетка для пропеллера x 4



Защитное устройство блокировки x 2

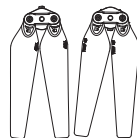

Пара быстросъемных складных пропеллеров 7728 x 3



- Разложите лучи дрона перед установкой защитных клеток для пропеллеров. НЕ складывайте лучи дрона с установленными защитными клетками.
- При использовании защитной клетки указывайте это в настройках приложения DJI GO™ 4: Main Controller Settings->Advanced Settings.
- Не прикасайтесь к вращающимся пропеллерам, даже если установлена защитная клетка.
- Быстросъемные складные пропеллеры DJI 7728 следует использовать с защитными клетками.
- Скорость дрона выше 1,2 м/с может привести к повреждению защитной клетки для пропеллеров, когда коллапсирует. При использовании защитной клетки рекомендуется включить режим штатива (Tripod Mode).

## Сборка пропеллеров

Установите защитную клетку, следуя пунктам, указанным ниже.

1. Откройте устройство блокировки под защитной клеткой для пропеллера. Установите защитную клетку для пропеллера, отмеченную цифрой 1, на правый передний луч. Убедитесь, что мотор на луче полностью закрыт.



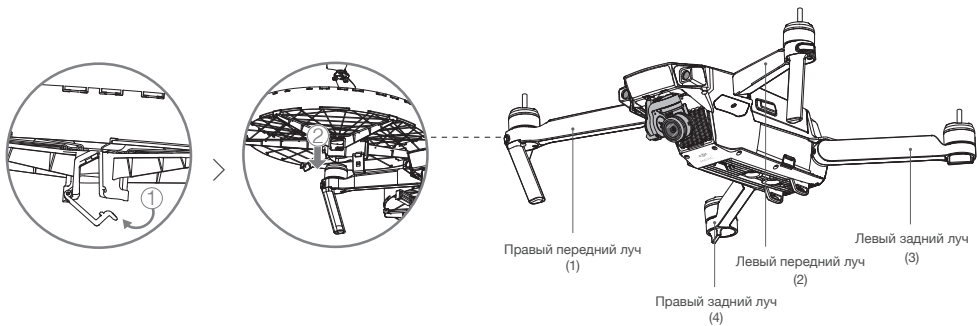

 Каждая защитная клетка отмечена цифрой снизу. 1 относится к правому переднему лучу, 2 — к левому переднему лучу, 3 — к левому заднему лучу и 4 — к правому заднему лучу. НЕ перепутайте лучи.

2. Закройте устройство блокировки; щелчок означает, что устройство надежно зафиксировано. Повторите пункты 1 и 2 для защитной клетки, отмеченной цифрой 4, на правом заднем луче.

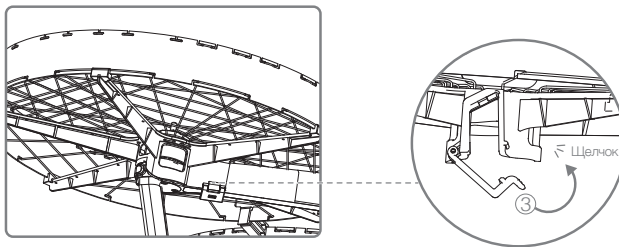

3. Используйте защитное устройство блокировки для соединения двух устройств защиты пропеллера: соедините нижнюю (цифра 1) и верхнюю (цифра 4) часть защитной клетки, как показано ниже.

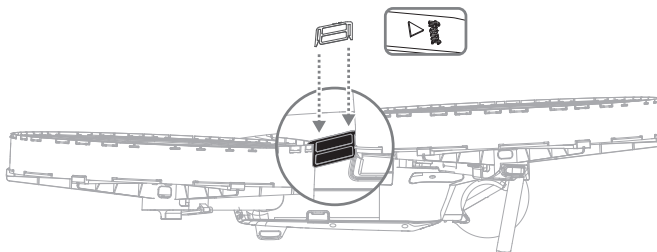

4. Повторите пункты 1-3 для установки защитных клеток с левой стороны.

## Установка быстросъемных складных пропеллеров 7728

1. Установите пропеллеры с белыми кольцами на монтажное основание с белыми метками. Установите другие парные пропеллеры на монтажное основание без меток.

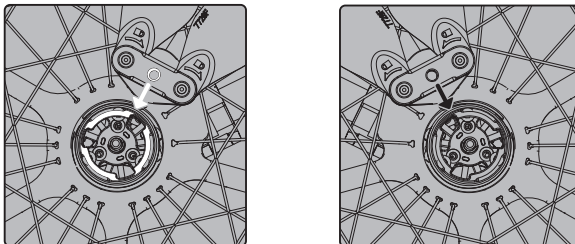

2. Вставьте пропеллер в открытый разъем в верхней части защитной клетки и прижмите его к монтажной пластине. Удерживая двигатель, вращайте пропеллер в направлении блокировки до фиксации в надлежащем положении.

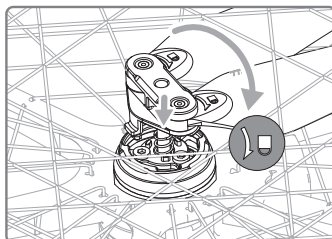

3. Разложите лопасти пропеллеров. Повторите пункты 2 и 3 для установки оставшихся пропеллеров.

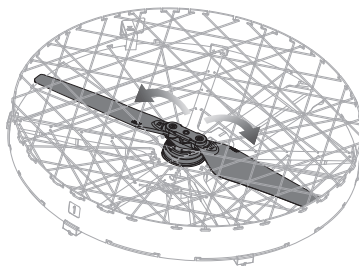



- Защитную клетку для пропеллера Mavic следует установить перед монтажом быстросъемных складных пропеллеров 7728.
- Будьте осторожны и следите за скоростью дрона даже при использовании защитной клетки для пропеллеров.
- Храните защитные устройства блокировки в подходящем месте.
- Во избежание травм соблюдайте меры осторожности во время установки защитных клеток для пропеллера.

## Технические характеристики

<b>Защитная клетка для пропеллера</b>	
Масса (одна деталь)	45 г
Радиус	103 мм
<b>Защитное устройство блокировки</b>	
Масса (одна деталь)	0,57 г
<b>Пропеллеры</b>	
Диаметр × шаг	7,7 × 2,8 дюйма ( 19,6 × 7,1 см )
Масса	6,5 г

RU

Компания вправе вносить изменения в содержание данного документа.

Актуальную редакцию документа можно загрузить с веб-сайта  
<http://www.dji.com/mavic>

MAVIC и DJI являются товарными знаками компании DJI.  
© 2016 DJI Все права защищены.

DJI Support  
DJI 技术支持  
DJI 技術支援  
DJI サポート  
DJI 고객지원  
DJI Support  
Servicio de asistencia de DJI  
Service client DJI  
Assistenza DJI  
DJI-ondersteuning  
Suporte DJI  
Техническая поддержка DJI

<http://www.dji.com/support>

**Manufactured by:**

14th floor, West Wing, Skyworth Semiconductor Design Building NO.18 Gaoxin South 4th Ave, Nanshan District, Shenzhen, Guangdong, China

**制造商:** 深圳市大疆创新科技有限公司

**地址:** 深圳市南山区高新南四道 18 号创维半导体设计大厦西座 14 层

**服务热线:** 400-700-0303



If you have any questions about this document, please contact DJI by sending a message to [DocSupport@dji.com](mailto:DocSupport@dji.com).  
如果您对说明书有任何疑问或建议, 请通过以下电子邮箱联系我们: [DocSupport@dji.com](mailto:DocSupport@dji.com).

Printed in China.  
中国印制